

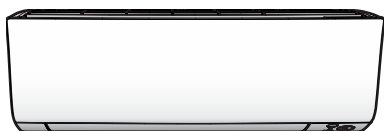

# Návod k obsluze

## Pokožová klimatizační jednotka Daikin



**CTXM15N2V1B**

**FTXM20N2V1B**

**FTXM25N2V1B**

**FTXM35N2V1B**

**FTXM42N2V1B**

**FTXM50N2V1B**

**FTXM60N2V1B**

**FTXM71N2V1B**

Návod k obsluze  
Pokožová klimatizační jednotka Daikin

čeština

## Obsah

<b>1 O této dokumentaci</b>	<b>2</b>
1.1 O tomto dokumentu .....	2
<b>2 O systému</b>	<b>2</b>
2.1 Vnitřní jednotka .....	2
2.1.1 Displej vnitřní jednotky .....	3
2.2 O uživatelském rozhraní .....	3
2.2.1 Součásti: Uživatelské rozhraní .....	3
<b>3 Před uvedením do provozu</b>	<b>3</b>
3.1 Vložení baterií .....	3
3.2 Upevnění uživatelského rozhraní na stěnu .....	4
3.3 Nastavení hodin .....	4
3.4 Jas displeje vnitřní jednotky .....	4
3.4.1 Nastavení jasu displeje vnitřní jednotky .....	4
3.5 Zapnutí napájení .....	4
<b>4 Provoz</b>	<b>4</b>
4.1 Provozní rozsah .....	4
4.2 Provozní režim a nastavená hodnota teploty .....	4
4.2.1 Spuštění a zastavení provozu a nastavení teploty .....	5
4.3 Rychlost proudění vzduchu .....	5
4.3.1 Nastavení rychlosti průtoku vzduchu .....	5
4.4 Směr proudění vzduchu .....	5
4.4.1 Nastavení směru svislého proudění vzduchu .....	5
4.4.2 Nastavení směru vodorovného proudění vzduchu .....	6
4.4.3 Použití směru proudění vzduchu 3-D .....	6
4.5 Režim příjemného proudění vzduchu a snímače Intelligent Eye .....	6
4.5.1 Provoz příjemného proudění vzduchu .....	6
4.5.2 Snímač Intelligent Eye .....	6
4.5.3 Zapnutí/vypnutí režimu příjemného proudění vzduchu a snímače Intelligent Eye .....	6
4.6 Režim plného výkonu .....	6
4.6.1 Spuštění/zastavení režimu plného výkonu .....	6
4.7 Ekonomický provoz a tichý provoz venkovní jednotky .....	7
4.7.1 Ekonomický provozní režim .....	7
4.7.2 Režim tichého provozu venkovní jednotky .....	7
4.7.3 Spuštění/zastavení ekonomického provozu a tichého provozu venkovní jednotky .....	7
4.8 Čisticí provoz výstupního bloku proudění .....	7
4.8.1 Spuštění/zastavení provozu výstupního bloku proudění .....	7
4.9 Provoz časovače zapnutí/vypnutí .....	7
4.9.1 Spuštění/zastavení časovače vypnutí .....	7
4.9.2 Spuštění/zastavení časovače zapnutí .....	8
4.9.3 Kombinace časovače zapnutí a vypnutí .....	8
4.10 Používání týdenního časovače .....	8
4.10.1 Nastavení režimu týdenního časovače .....	8
4.10.2 Kopírování rezervace .....	9
4.10.3 Potvrzení rezervace .....	9
4.10.4 Vypnutí a zapnutí režimu týdenního časovače .....	9
4.10.5 Odstranění rezervací .....	9
4.11 Bezdrátové připojení sítě LAN .....	10
4.11.1 Bezpečnostní upozornění při použití bezdrátového adaptéru .....	10
4.11.2 Instalace aplikace Daikin Online Controller .....	10
<b>5 Úsporný režim a optimální režim provozu</b>	<b>10</b>
<b>6 Údržba a servis</b>	<b>11</b>
6.1 Přehled: údržba s servis .....	11
6.2 Čištění vnitřní jednotky a uživatelského rozhraní .....	11
6.3 Čištění předního panelu .....	11
6.4 Demontáž předního panelu .....	12
6.5 Informace o vzduchových filtrech .....	12
6.6 Čištění vzduchových filtrů .....	12

6.7 Čištění dezodorizačního filtru z apatitu titanu .....	12
6.8 Výměna dezodorizačního filtru z apatitu titanu .....	13
6.9 Montáž předního panelu .....	13
6.10 Před dlouhodobým odstavením jednotky zvažte následující: .....	13

<b>7 Odstraňování problémů</b>	<b>13</b>
<b>8 Likvidace</b>	<b>13</b>

## 1 O této dokumentaci

### 1.1 O tomto dokumentu

Děkujeme Vám za zakoupení tohoto výrobku. Prosíme o následující:

- Ušchovejte dokumentaci pro pozdější použití.

**Určeno pro:**

Koncoví uživatelé



#### INFORMACE

Tento spotřebič je určen k použití odborníky nebo školenými uživateli v obchodech, v lehkém průmyslu a na farmách, nebo pro komerční a domácí použití určenými osobami.

#### Soubor dokumentace

Tento dokument je součástí souboru dokumentace. Kompletní soubor se skládá z následujících částí:

- **Všeobecná bezpečnostní opatření:**
  - Bezpečnostní pokyny, které si musíte přečíst před spuštěním svého systému
  - Formát: Papírový výtisk (ve skříní vnitřní jednotky)
- **Návod k obsluze:**
  - Rychlá příručka pro základní použití
  - Formát: Papírový výtisk (ve skříní vnitřní jednotky)
- **Referenční příručka pro uživatele:**
  - Detailní pokyny po jednotlivých krocích a informace pro základní a pokročilé použití
  - Formát: Soubory v digitální podobě naleznete na stránkách <http://www.daikineurope.com/support-and-manuals/product-information/>

Nejnovější revize dodané dokumentace může být dostupná na regionálním webu Daikin nebo u vašeho instalačního technika.

Původní dokumentace je napsána v angličtině. Ostatní jazyky jsou překlady.

## 2 O systému



#### VÝSTRAHA: HOŘLAVÝ MATERIÁL

Chladivo uvnitř této jednotky je mírně hořlavé.

### 2.1 Vnitřní jednotka



#### UPOZORNĚNÍ

Do nasávání a výstupu vzduchu nikdy NESTRKEJTE prsty, tyčky ani jiné předměty. Ventilátor otáčející se vysokou rychlostí může způsobit úraz.



#### INFORMACE

Hladina akustického tlaku je nižší než 70 dB(A).

### ! VÝSTRAHA

- Jednotku neupravujte, nedemontujte, nerozebírejte, neinstalujte znovu ani neopravujte vlastními silami, protože nesprávná demontáž nebo instalace mohou způsobit úraz elektrickým proudem nebo požár. Kontaktujte svého dodavatele.
- V případě náhodného úniku chladiva zajistěte, aby se v blízkosti nevyskytoval otevřený oheň. Chladivo samotné je bezpečné, nejedovaté a mírně hořlavé, ale pokud se při náhodném úniku do místnosti dostane do blízkosti hořlavých plynů z tepelných ventilátorů, plynových vařičů atd., může dojít ke vzniku jedovatých plynů. Před obnovením provozu si u kvalifikovaného servisního personálu vždy nejdříve ověřte, zda byla netěsnost opravena nebo odstraněna.

### i INFORMACE

Následující obrázky jsou pouze příklad a NEMUSÍ zcela odpovídat uspořádání vašeho systému.

### 2.1.1 Displej vnitřní jednotky

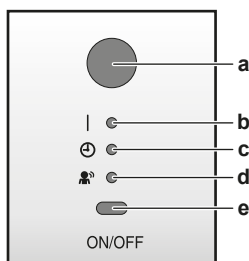

- a Příjímač signálu pro uživatelský ovladač
- b Provozní kontrolka
- c Kontrolka časovače
- d Snímač Intelligent Eye
- e Tlačítko ON/OFF

#### Tlačítko ZAPNUTO/VYPNUTO

Pokud chybí uživatelský ovladač, můžete použít tlačítko ZAPNUTO/VYPNUTO na vnitřní jednotce k zapnutí a vypnutí chodu. Když spustíte provoz pomocí tohoto tlačítka, použijí se následující nastavení:

- Provozní režim = automatický
- Nastavení teploty = 25°C
- Průtok vzduchu = automatický

## 2.2 O uživatelském rozhraní

- Přímé sluneční světlo.** NEUMÍSTUJTE jednotku uživatelské rozhraní na místě vystaveném přímému slunečnímu záření.
- Prach.** Prach na vysíláči nebo přijímači signálu snižuje jejich citlivost. Prach setřete měkkou utěrkou.
- Zářivková světla.** Pokud v místnosti budou umístěny zářivky, může být signálová komunikace přerušena. V takovém případě se obraťte na instalačního technika.
- Další spotřebiče.** Pokud signály uživatelského rozhraní ovládají další spotřebiče, přesuňte tyto spotřebiče nebo kontaktujte svého instalačního technika.
- Závěsy.** Ujistěte se, že signály mezi jednotkou a dalším uživatelským rozhraním NEJSOU blokovány závěsy nebo jinými předměty.

### ! POZNÁMKA

- Uživatelské rozhraní NEPOUŠTĚJTE na zem.
- Uživatelské rozhraní CHRAŇTE před vlhkostí.

### 2.2.1 Součásti: Uživatelské rozhraní

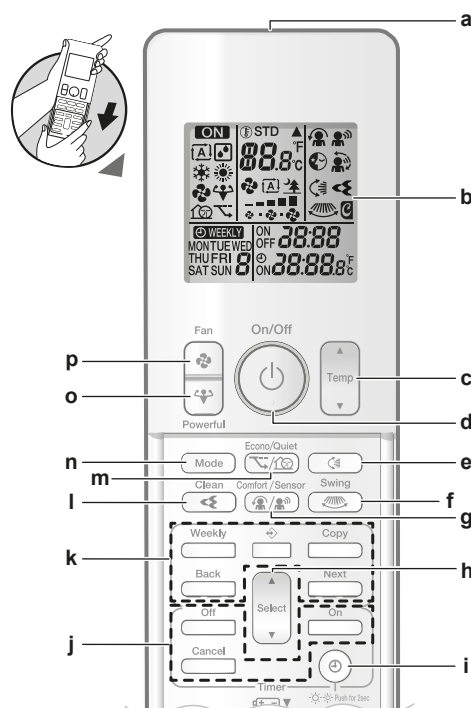

- a Vysílač signálu
- b Displej LCD
- c Tlačítko nastavení teploty
- d Tlačítko ZAPNUTO/VYPNUTO
- e Tlačítko svislého otáčení
- f Tlačítko vodorovného otáčení
- g Tlačítko příjemného proudění vzduchu a snímače Intelligent Eye
- h Tlačítko volby Select
- i Tlačítko hodin a jasu displeje vnitřní jednotky
- j Tlačítka pro provoz časovače zapnutí/vypnutí
- k Tlačítka pro provoz týdenního časovače
- l Výstupní blok proudění
- m Tlačítko ekonomického provozu a tichého provozu venkovní jednotky
- n Tlačítko režimu
- o Tlačítko vysokého výkonu
- p Tlačítko ventilátoru

## 3 Před uvedením do provozu

### 3.1 Vložení baterií

Baterie vydrží zhruba 1 rok.

- Sejměte přední panel.
- Vložte obě baterie najednou.
- Nasadte přední panel zpět.

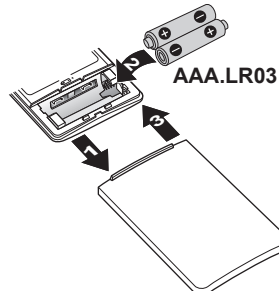

## 4 Provoz

### INFORMACE

- Téměř vybitá baterie je signalizována problikávajícím displejem LCD.
- VŽDY vyměňujte obě baterie najednou.

### 3.2 Upevnění uživatelského rozhraní na stěnu

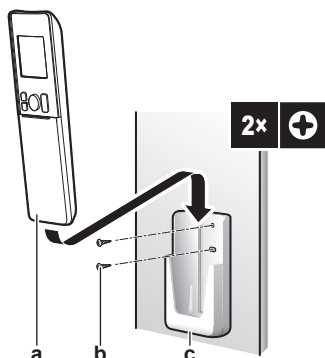

- a Uživatelské rozhraní
- b Šrouby (běžný materiál)
- c Držák uživatelského rozhraní

- 1 Zvolte místo, jež umožní signálům dosáhnout jednotky.
- 2 Upevněte držák šrouby ke stěně nebo na podobné místo.
- 3 Zavěste uživatelské rozhraní do držáku.

### 3.3 Nastavení hodin

**Poznámka:** Pokud čas NENÍ nastaven, bliká MON, ⊕ a 0:00.

- 1 Stiskněte tlačítko ⊕.

**Výsledek:** MON a ⊕ bliká

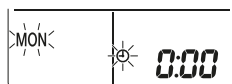

- 2 Chcete-li nastavit aktuální den v týdnu, stiskněte tlačítko Select nebo Select.

**Poznámka:** Přidržíte-li tlačítko Select nebo Select, zobrazená hodnota času se bude rychle měnit (růst nebo klesat).

- 3 Stiskněte tlačítko ⊕.

**Výsledek:** ⊕ bliká.

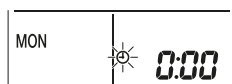

- 4 Stiskněte tlačítko Select nebo Select a nastavte správný čas.

- 5 Stiskněte tlačítko ⊕.

**Výsledek:** Nastavení je dokončeno. • bliká.

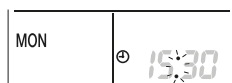

### 3.4 Jas displeje vnitřní jednotky

Nastavte jas displeje vnitřní jednotky podle potřeby, nebo vypněte displej.

### 3.4.1 Nastavení jasu displeje vnitřní jednotky

- 1 Podržte stisknuté tlačítko ⊕ alespoň 2 sekundy při každé změně nastavení.

**Výsledek:** Jas se bude měnit takto: vysoký, nízký, vypnuto.

### 3.5 Zapnutí napájení

- 1 Zapněte jistič.

**Výsledek:** Klapka vnitřní jednotky se otevře a zavře, aby se nastavila do referenční polohy.

## 4 Provoz

### 4.1 Provozní rozsah

Aby byl zaručen bezpečný a účinný provoz, používejte systém v povoleném rozsahu teplot a vlhkosti vzduchu.

V kombinaci s venkovní jednotkou RZAG		
	Chlazení a sušení <sup>(a)</sup>	Ohřev <sup>(a)</sup>
Venkovní teplota	-20~52°C DB	-20~24°C DB -21~18°C WB
Vnitřní teplota	17~38°C DB 12~28°C WB	10~27°C DB
Vnitřní vlhkost	≤80% <sup>(b)</sup>	—

V kombinaci s venkovními jednotkami: RXM71N, 2MXM, 3MXM, 4MXM, 5MXM		
	Chlazení a sušení <sup>(a)</sup>	Ohřev <sup>(a)</sup>
Venkovní teplota	-10~46°C DB	-15~24°C DB -15~18°C WB
Vnitřní teplota	18~37°C DB 14~28°C WB	10~30°C DB
Vnitřní vlhkost	≤80% <sup>(b)</sup>	—

V kombinaci s jinými venkovními jednotkami		
	Chlazení a sušení <sup>(a)</sup>	Ohřev <sup>(a)</sup>
Venkovní teplota	-10~50°C DB	-20~24°C DB -21~18°C WB
Vnitřní teplota	18~37°C DB 14~28°C WB	10~30°C DB
Vnitřní vlhkost	≤80% <sup>(b)</sup>	—

Pokud pracuje mimo rozsah povolených hodnot:

- (a) Bezpečnostní zařízení může zastavit provoz systému.
- (b) Na vnitřní jednotce může kondenzovat voda a odkapávat.

### 4.2 Provozní režim a nastavená hodnota teploty

**Kdy:** Nastavte provozní režim systému a nastavte teplotu, pokud chcete:

- Vytápět nebo chladit místnost
- Vyfukovat do místnosti bez vytápění nebo chlazení
- Snížit vlhkost v místnosti

**Co:** Systém pracuje odlišně v závislosti na výběru uživatele.

**i** INFORMACE

Provozní režimy: **chlazení, sušení a automatika** NEJSOU dostupné pro verzi produktu **pouze s topením**.

Nastavení	Popis
Automatika	Systém místnost ochlazuje nebo vytápí na nastavenou hodnotu teploty. V případě potřeby automaticky přepíná mezi režimem chlazení a topení.
Sušení	Systém snižuje vlhkost v místnosti, aniž by měnil teplotu.
Topení	Systém místnost vytápí na nastavenou hodnotu teploty.
Chlazení	Systém místnost ochlazuje na nastavenou hodnotu teploty.
Ventilátor	Systém pouze ovládá proudění vzduchu (rychlost proudění vzduchu a směr). Systém NEOVLÁDÁ teplotu.

**Další informace:**

- **Venkovní teplota.** Chladicí nebo ohřívací účinek systému se snižuje podle toho, zda je venkovní teplota vysoká nebo nízká.
- **Režim rozmrazování.** Během vyhřívání se může na venkovní jednotce objevit námraza, která snižuje kapacitu vyhřívání. V takovém případě se systém automaticky přepne do režimu odtávání za účelem odstranění námrazy. Během odmrazování z vnitřní jednotky NEPROUDÍ horký vzduch.
- **Snímač vlhkosti.** Regulujte vlhkost snížením během procesu chlazení.

**4.2.1 Spuštění a zastavení provozu a nastavení teploty**

**ON**: Jednotka je v provozu.

: Provozní režim = automatický

: Provozní režim = vysoušení

: Provozní režim = chlazení

: Provozní režim = topení

: Provozní režim = pouze ventilátor

**88.8**°C: Zobrazuje nastavenou teplotu.

- 1 Stiskněte jednu tlačítko **Mode** nebo několikrát a vyberte provozní režim.

**Výsledek:** Režim bude nastaven v následujícím sledu:



- 2 Stiskněte tlačítko **Power** a **spustíte** provoz.

**Výsledek:** **ON** a vybraný režim se zobrazí na LCD displeji.

- 3 Stiskněte tlačítko **Temp** nebo **Temp** jednou nebo několikrát a snižte nebo zvýšte **teplotu**.

Režim chlazení	Režim ohřevu	Automatický provoz	Režim vysoušení nebo pouze ventilátor
18~32°C	10~30°C	18~30°C	–

**Poznámka:** Při používání režimu **vysoušení** nebo **ventilátoru** **nemůžete** nastavit teplotu.

- 4 Stisknutím tlačítka **Power** **zastavíte** provoz jednotky.

**Výsledek:** **ON** zmizí z displeje LCD. Kontrolka provozu zhasne.

**4.3 Rychlost proudění vzduchu**

- 1 Stiskněte tlačítko **Wind** a vyberte:

	5 úrovní průtoku vzduchu, od "—" do "■"
	Automatický provoz
	Tichý provoz vnitřní jednotky. Je-li průtok vzduchu nastaven na "■", intenzita hluku vydávaného jednotkou klesne.

**i** INFORMACE

- Pokud jednotka dosáhne nastavené hodnoty teploty v režimu chlazení, topení nebo automatiky. Ventilátor se zastaví.
- Při používání režimu vysoušení **NEMŮŽETE** nastavit průtok vzduchu.

**4.3.1 Nastavení rychlosti průtoku vzduchu**

- 1 Stisknutím tlačítka **Wind** změňte nastavení proudění vzduchu v následujícím pořadí:

**4.4 Směr proudění vzduchu**

**Kdy:** Nastavte směr proudění vzduchu podle potřeby.

**Co:** Systém směřuje průtok vzduchu jinak, v závislosti na výběru uživatele (otáčení nebo pevná poloha). Děje se tak pohybem vodorovných žaluzií (klapky) nebo svislých žaluzií (žaluzie).

Nastavení	Směr proudění vzduchu
Automatické svislé otáčení	Pohyb nahoru a dolů.
Automatické vodorovné otáčení	Pohyb se strany na stranu.
Směr proudění vzduchu 3-D	Současný pohyb nahoru a dolů a ze strany na stranu
[—]	Setrvá v pevně nastavené poloze.

**UPOZORNĚNÍ**

- K nastavení úhlu polohy klapky a žaluzií používejte **VŽDY** uživatelský ovladač. Když se klapky a žaluzie otáčejí a pohnete jimi nuceně rukou, mechanismus se poškodí.

Rozsah pohybu klapky se mění podle provozního režimu. Klapka se zastaví v horní poloze, když se průtok vzduchu změní na nízký během nastavení otáčení nahoru a dolů.

**4.4.1 Nastavení směru svislého proudění vzduchu**

- 1 Stiskněte tlačítko **Swing**.

**Výsledek:** Na LCD displeji se zobrazí . Klapky (vodorovné lamely) se začnou vychýlovat.

- 2 Chce-li použít pevně nastavení polohy, stiskněte tlačítko **Swing**, kdy klapky dosáhnou požadované polohy.

## 4 Provoz

**Výsledek:**  zmizí z displeje LCD. Pohyb klapek se zastaví.

### 4.4.2 Nastavení směru vodorovného proudění vzduchu

- 1 Stiskněte tlačítko .

**Výsledek:** Na LCD displeji se zobrazí . Klapky (svíslé lamely) se začnou vychylovat.

- 2 Chce-li použít pevně nastavení polohy, stiskněte tlačítko , kdy žaluzie dosáhnou požadované polohy.



**Výsledek:**  zmizí z displeje LCD. Pohyb žaluzií se zastaví.



#### INFORMACE



Je-li jednotka instalována v rohu místnosti, sklon žaluzií by měl vždy směřovat ode zdi. Účinnost poklesne, pokud bude vzduch blokovat stěna.

### 4.4.3 Použití směru proudění vzduchu 3-D

- 1 Stiskněte tlačítko  a .

**Výsledek:** Na LCD displeji se zobrazí  a . Klapky (vodorovné lamely) a žaluzie (svíslé lamely) se začnou otáčet.

- 2 Chce-li použít pevně nastavení polohy, stiskněte tlačítko  a , kdy klapky a žaluzie dosáhnou požadované polohy.

**Výsledek:** Z displeje LCD zmizí symbol  a . Pohyb klapek a žaluzií se zastaví.

## 4.5 Režim příjemného proudění vzduchu a snímače Intelligent Eye

Můžete používat režim příjemného proudění vzduchu a snímače Intelligent Eye samostatně, nebo v kombinaci.

### 4.5.1 Provoz příjemného proudění vzduchu

Tlačítko může být použito pouze v režimu **topení** nebo **chlazení**. Zajištění příjemného proudění vzduchu, který se NEDOSTANE do přímého kontaktu s lidmi. Systém automaticky nastaví pevnou polohu průtoku vzduchu směrem nahoru v režimu chlazení nebo dolů v režimu topení.

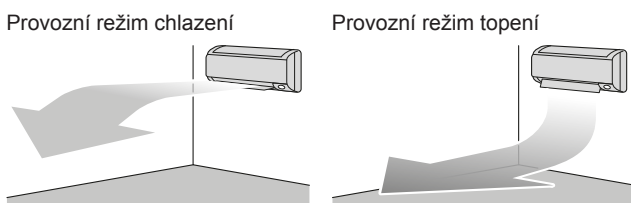

#### INFORMACE

Provozní režim plného výkonu a režim příjemného proudění vzduchu NELZE používat současně. Přednost má naposledy vybraná funkce. Je-li vybrán automatický svíslý směr proudění vzduchu, režim příjemného proudění vzduchu bude zrušen.

### 4.5.2 Snímač Intelligent Eye

Systém automaticky nastavuje směr proudění vzduchu a teplotu v závislosti na detekování pohybu osob, aby zabránil kontaktu s lidmi. Pokud 20 minut není detekován žádný pohyb, systém přejde do režimu úspory energie:

#### POZNÁMKA

- Snímače Intelligent Eye se NEDOTÝKEJTE a zabraňte nárazům do něj. Výsledkem by mohla být porucha.
- Do blízkosti snímače Intelligent Eye NEUMISŤUJTE velké předměty.

#### INFORMACE

Provozní režim plného výkonu a režim nočního provozu nelze používat současně s funkcí Intelligent Eye. Přednost má naposledy vybraná funkce.



- **Citlivost detekce.** Mění se podle umístění, počtu osob v místnosti, rozsahu teploty atd.
- **Chyby detekce.** Snímač může omylem detekovat domácí zvířata, sluneční světlo, chvějící se závěsy atd.

### 4.5.3 Zapnutí/vypnutí režimu příjemného proudění vzduchu a snímače Intelligent Eye

- 1 Stiskněte tlačítko  jedno nebo několikrát.

**Výsledek:** Nastavení se změní v následujícím pořadí:



Zobrazeno	Provoz
	Příjemné proudění vzduchu
	Snímač Intelligent Eye
	Režim příjemného proudění vzduchu a snímač Intelligent Eye
–	Oba deaktivované

**Poznámka:** Pokud se v blízkosti přední strany vnitřní jednotky nachází lidé, nebo jich je v místnosti příliš mnoho, použijte oba provozní režimy společně.

- 2 Chcete-li zastavit provoz, stiskněte tlačítko , dokud oba symboly nezmizí z LCD displeje.

## 4.6 Režim plného výkonu

Tato funkce rychle maximalizuje účinky chlazení nebo ohřevu v libovolném provozním režimu. Tato funkce umožňuje využít zařízení na maximální výkon.

#### INFORMACE

Režim plného výkonu (Powerful) NELZE POUŽÍVAT společně s režimy Econo, Comfort airflow (pohodlné proudění vzduchu), ani Outdoor unit quiet (tichý provoz venkovní jednotky). Přednost má naposledy vybraná funkce.

Pokud klimatizační jednotka již pracuje na maximální výkon, provoz na plný výkon její výkon již dále NEZVÝŠÍ.



### 4.6.1 Spuštění/zastavení režimu plného výkonu

- 1 Stiskněte tlačítko  a spusťte provoz.

**Výsledek:**  se zobrazí na displeji LCD. Režim plného výkonu pracuje asi 20 minut. Poté se provoz vrátí na dříve nastavený režim.

- 2 Stisknutím tlačítka  zastavte provoz jednotky.

**Výsledek:**  zmizí z displeje LCD.

**Poznámka:** Provoz v režimu maximálního výkonu lze vybrat pouze u spuštěné jednotky. Pokud stisknete tlačítko , provoz bude zrušen;  zmizí z displeje LCD.

## 4.7 Ekonomický provoz a tichý provoz venkovní jednotky

### 4.7.1 Ekonomický provozní režim

Ekonomický provozní režim je funkce, která umožňuje efektivní provoz omezením maximální spotřeby energie. Tato funkce je užitečná v případech, ve kterých je třeba věnovat pozornost tomu, aby jistič nevyprnul v případech, kdy jednotka běží současně s jinými zařízeními.

#### INFORMACE

- Provozní režim plného výkonu a režim ekonomického provozu nelze používat současně. Přednost má naposledy vybraná funkce.
- Ekonomický režim snižuje spotřebu venkovní jednotky tím, že omezí otáčky kompresoru. Je-li spotřeba již nízká, ekonomický režim ji dále NESNÍŽÍ.

### 4.7.2 Režim tichého provozu venkovní jednotky

Režim tichého provozu venkovní jednotky použijte, chcete-li snížit hladinu hluku venkovní jednotky. **Příklad:** V noci.

#### INFORMACE



- Provozní režim plného výkonu a tichý režim provozu venkovní jednotky NELZE používat současně. Přednost má naposledy vybraná funkce.
- Tato funkce je dostupná pouze v provozním režimu automatika, chlazení a topení.
- Tichý provoz venkovní jednotky omezuje provozní otáčky kompresoru. Pokud jsou otáčky kompresoru již nízké, tichý provoz venkovní jednotky NEBUDE schopen dále snížit otáčky kompresoru.

### 4.7.3 Spuštění/zastavení ekonomického provozu a tichého provozu venkovní jednotky



- 1 Stiskněte tlačítko  jedno nebo několikrát.

**Výsledek:** Nastavení se změní v následujícím pořadí:



Zobrazeno	Provoz
	Ekonomický režim
	Tichý provoz venkovní jednotky
	Ekonomický provoz a tichý provoz venkovní jednotky
–	Oba deaktivované

- 2 Chcete-li zastavit provoz, stiskněte tlačítko , dokud oba symboly nezmizí z LCD displeje.

**Poznámka:** Provozní režim Econo lze vybrat pouze u spuštěné jednotky. Stisknutím tlačítka  budou provedena nastavení zrušena a symbol  z LCD displeje zmizí.

**Poznámka:**  se stále zobrazuje na LCD displeji, i když vypnete jednotku pomocí uživatelského rozhraní nebo spínače vnitřní jednotky ON/OFF.

## 4.8 Čisticí provoz výstupního bloku proudění

Streamer generuje vysokorychlostní elektrony s vysoce oxidační funkcí snižující zápach a výskyt virů. Společně s deodorizačním filtrem z apatitu titanu a vzduchovým filtrem čistí vzduch v místnosti.

#### INFORMACE

- Pro zajištění bezpečnosti provozu jsou vysokorychlostní elektrony generovány a absorbovány uvnitř jednotky.
- Streamer může vydávat pištivý zvuk.
- Pokud se proudění zeslabí, Streamer se může dočasně zastavit, aby se zabránilo zápachu ozónu.

### 4.8.1 Spuštění/zastavení provozu výstupního bloku proudění

- 1 Stiskněte tlačítko .

**Výsledek:**  se zobrazí na displeji LCD a vzduch v místnosti se začne čistit.

- 2 Chcete-li zastavit provoz, stiskněte tlačítko .

**Výsledek:**  zmizí z displeje LCD a provoz se zastaví.

## 4.9 Provoz časovače zapnutí/vypnutí

Funkce časovače jsou užitečné pro automatické zapínání a vypínání klimatizační jednotky v noci nebo ráno. Lze také použít kombinaci časovače vypnutí a zapnutí.

#### INFORMACE

Časovač znovu naprogramujte v následujících případech:



- Jistič jednotku vypnul.
- Výpadek napájení.
- Po výměně baterií v uživatelském rozhraní.

#### INFORMACE



Hodiny MUSÍ být nastaveny správně, než použijete jakoukoliv funkci časovače. Viz také "3.3 Nastavení hodin" na stránce 4.

### 4.9.1 Spuštění/zastavení časovače vypnutí

- 1 Stiskněte tlačítko  a spusťte provoz.

**Výsledek:** Na displeji LCD se zobrazí , kontrolka časovače se rozsvítí a rozblíká se OFF.  a den v týdnu z LCD displeje zmizí.





- 2 Stisknutím tlačítka  nebo  změňte nastavení času.
- 3 Stiskněte znovu tlačítko .

**Výsledek:** Na LCD displeji se zobrazí symbol OFF a nastavený čas.

**Výsledek:** Rozsvítí se kontrolka časovače.

#### INFORMACE

Každým stisknutím tlačítka  nebo  se čas posune o 10 minut dopředu. Podržetím tlačítka se nastavení bude měnit rychle.

- 4 Chcete-li zastavit provoz, stiskněte tlačítko .

## 4 Provoz

**Výsledek:** Z displeje LCD zmizí **0:00** a OFF a kontrolka časovače zhasne. Na LCD displeji se zobrazí symbol ☹ a den v týdnu.

### **i** INFORMACE

Po nastavení času časovače zapnutí a vypnutí se časová nastavení uloží do paměti. Paměť se resetuje, když vyměníte baterie uživatelského rozhraní.

#### Použití nočního režimu v kombinaci s časovačem vypnutí

Klimatizační jednotka automaticky upraví nastavení teploty (o 0,5°C nahoru v režimu chlazení a 2,0°C dolů v režimu vytápění), aby nedocházelo k narušení spánku nadměrným chlazením či vytápěním.

### 4.9.2 Spuštění/zastavení časovače zapnutí

- 1 Stiskněte tlačítko **On** a spusťte provoz.

**Výsledek:** Na displeji LCD se zobrazí **6:00**, kontrolka časovače se rozsvítí a rozbliká se **ON**. ☹ a den v týdnu z LCD displeje zmizí.

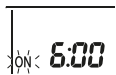

- 2 Stisknutím tlačítka **Select** nebo **Select** změňte nastavení času.
- 3 Stiskněte znovu tlačítko **On**.

**Výsledek:** Na LCD displeji se zobrazí symbol **ON** a nastavený čas. Rozsvítí se kontrolka časovače.

### **i** INFORMACE

Každým stisknutím tlačítka **Select** nebo **Select** se čas posune o 10 minut dopředu. Podržením tlačítka se nastavení bude měnit rychle.

- 4 Chcete-li zastavit provoz, stiskněte tlačítko **Cancel**.

**Výsledek:** Z displeje LCD zmizí **6:00** a **ON** a kontrolka časovače zhasne. Na LCD displeji se zobrazí symbol ☹ a den v týdnu.

### 4.9.3 Kombinace časovače zapnutí a vypnutí

- 1 Nastavení časovačů viz "4.9.1 Spuštění/zastavení časovače vypnutí" na stránce 7 a "4.9.2 Spuštění/zastavení časovače zapnutí" na stránce 8.

**Výsledek:** Na LCD displeji se zobrazí **OFF** a **ON**.

**Příklad:**

Zobrazeno	Aktuální čas	Nastavit během:	Provoz
OFF <b>7:00</b> ON <b>14:00</b>	6:00	jednotka je v provozu.	Zastaví se v 7:00 a spustí v 14:00.
		Jednotka Nepracuje.	Spustí v 14:00.

**Poznámka:** Pokud je nastavení časovače aktivní, aktuální čas NENÍ zobrazen na LCD.

## 4.10 Používání týdenního časovače

Touto operací můžete nastavit až 4 nastavení časovače pro každý den v týdnu.

**Příklad:** Vytvořte různá nastavení od pondělí do pátku a různá nastavení pro týden.

Den v týdnu	Příklad nastavení
<b>Pondělí</b>	<p>• Provedte 4 nastavení.</p>
<b>Úterý až pátek</b>	<p>• Pokud jsou nastavení stejná jako v pondělí, použijte režim kopírování.</p>
<b>Sobota</b>	–
<b>Neděle</b>	<p>• Provedte 4 nastavení.</p>

- **Nastavení ON-ON-ON-ON.** Umožňuje naplánovat provozní režim a nastavit teplotu.

- **Nastavení OFF-OFF-OFF-OFF.** Pro každý den lze nastavit pouze čas vypnutí.

**Poznámka:** Při nastavování zaměřte uživatelský ovladač na vnitřní jednotku a zkontrolujte, zda zazněl potvrzující tón a bliká kontrolka týdenního časovače.

### **i** INFORMACE

Hodiny **MUSÍ** být nastaveny správně, než použijete jakoukoliv funkci časovače. Viz také "3.3 Nastavení hodin" na stránce 4.

### **i** INFORMACE

- Týdenní časovač a časovač zapínání a vypínání nelze používat současně. Časovač zapínání a vypínání má prioritu. Týdenní časovač přejde do pohotovostního režimu a symbol **WEEKLY** z LCD displeje zmizí. Pokud je dokončeno časované zapínání/vypínání, bude automaticky aktivován týdenní časovač.

- Pomocí týdenního časovače lze nastavit den v týdnu, režim časovače zapnutí/vypnutí (ON/OFF TIMER), čas a teplotu (pouze v režimu ON TIMER). Další nastavení jsou založena na předchozím nastavení časovače zapnutí.

### 4.10.1 Nastavení režimu týdenního časovače

- 1 Stiskněte tlačítko **WEEKLY**.

**Výsledek:** Zobrazí se den v týdnu a číslo rezervace aktuálního dne.



- 2 Chcete-li vybrat požadovaný den v týdnu a číslo rezervace, stiskněte tlačítko **Select** nebo **Select**.

- 3 Stiskněte tlačítko **Next**.

**Výsledek:** Nastaví se den v týdnu. **WEEKLY** a **ON** bliká.

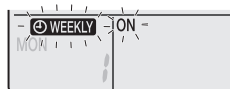

- 4 Stiskněte tlačítko **Select** nebo **Select** a vyberte režim.

**Výsledek:** Nastavení se změní v následujícím pořadí:





Zobrazeno	Funkce
ON	Časovač zapnutí
OFF	Časovač vypnutí
Prázdné	Odstranění rezervace

5 Stiskněte tlačítko **Next**.

**Výsledek:** Tím je nastaven režim časovače zapnutí/vypnutí (ON/OFF TIMER). Symbol **WEEKLY** a čas blikají.



**Poznámka:** Stisknutím tlačítka **Back** se vrátíte na předchozí obrazovku. Pokud zvolíte "žádné nastavení", pokračujte ke kroku 9.

6 Stiskněte tlačítko **Select** nebo **Select** a vyberte čas. Čas lze nastavit v intervalech 10 minut v rozmezí 0:00 až 23:50.

7 Stiskněte tlačítko **Next**.

**Výsledek:** Čas je nastaven a **WEEKLY** a teplota se rozblíká.

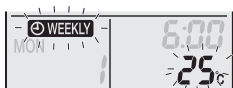

**Poznámka:** Stisknutím tlačítka **Back** se vrátíte na předchozí obrazovku. Pokud zvolíte časovač vypnutí, pokračujte ke kroku 9.

8 Stisknutím tlačítka **Select** nebo **Select** nastavte požadovanou teplotu.

**Poznámka:** Nastavená teplota pro týdenní časovač se zobrazí jen v případě nastavení týdenního časovače.

### **i** INFORMACE

Teplotu lze nastavit v rozmezí 10°C až 32°C na uživatelském ovladači. V režimu chlazení a automatickém provozu bude jednotka pracovat maximálně na 18°C, i když je nastavena na 10~17°C. V režimu topení bude jednotka pracovat maximálně na 30°C, i když je nastavena na 31~32°C.

9 Stiskněte tlačítko **Next**.

**Výsledek:** Teplota a čas jsou nastaveny v časovači zapnutí. Čas je nastaven časovačem vypnutí. Rozsvítí se oranžová kontrolka časovače.

**Výsledek:** Zobrazí se nová rezervační obrazovka.

10 Opakujte předchozí postup a nastavte další rezervaci, nebo stisknutím tlačítka **Select** dokončete nastavení.

**Výsledek:** **WEEKLY** se zobrazí na displeji LCD.

**Poznámka:** Rezervaci lze zkopírovat se stejným nastavením do jiného dne. Viz také "4.10.2 Kopírování rezervace" na stránce 9.

#### 4.10.2 Kopírování rezervace

Rezervace může být zkopírována pro jiný den. Zkopíruje se celá rezervace vybraného dne v týdnu.

1 Stiskněte tlačítko **Select**.

2 Stiskněte tlačítko **Select** nebo **Select** a vyberte den v týdnu, který chcete zkopírovat.

3 Stiskněte tlačítko **Copy**.

**Výsledek:** Zkopíruje se rezervace vybraného dne v týdnu.

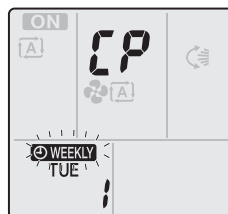

4 Chcete-li nastavit cílový den v týdnu, stiskněte tlačítko **Select** nebo **Select**.

5 Stiskněte tlačítko **Copy**.

**Výsledek:** Rezervace je zkopírována do vybraného dne a kontrolka časovače se rozsvítí oranžově.

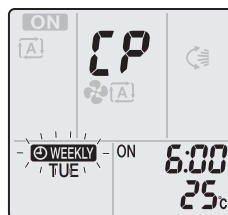

**Poznámka:** Chcete-li zkopírovat další den, opakujte postup.

6 Stisknutím tlačítka **Select** dokončete nastavení.

**Výsledek:** **WEEKLY** se zobrazí na displeji LCD.

**Poznámka:** Změna nastavení rezervace po kopírování viz "4.10.1 Nastavení režimu týdenního časovače" na stránce 8.

#### 4.10.3 Potvrzení rezervace

Můžete potvrdit, zda jsou všechny rezervace nastaveny podle vašich potřeb.

1 Stiskněte tlačítko **Select**.

**Výsledek:** Zobrazí se den v týdnu a číslo rezervace aktuálního dne.

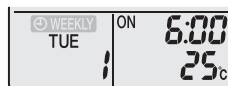

2 Stisknutím tlačítka **Select** nebo **Select** vyberte den v týdnu a číslo rezervace, kterou je třeba potvrdit, a zobrazte si podrobnosti rezervace.

**Poznámka:** Změna nastavení rezervace viz "4.10.1 Nastavení režimu týdenního časovače" na stránce 8.

3 Stisknutím tlačítka **Select** ukončete režim potvrzení.

#### 4.10.4 Vypnutí a zapnutí režimu týdenního časovače

1 Chcete-li vypnout nastavení týdenního časovače, stiskněte tlačítko **Weekly**, dokud je na LCD displeji zobrazeno **WEEKLY**.

**Výsledek:** Z displeje LCD zmizí **WEEKLY** a kontrolka časovače zhasne.

2 Chcete-li znovu aktivovat režim týdenního časovače, stiskněte znovu tlačítko **Weekly**.

**Výsledek:** Použije se poslední nastavený režim rezervace.

#### 4.10.5 Odstranění rezervací

##### Odstranění individuální rezervace

Použijte tuto funkci, pokud chcete odstranit jedno nastavení rezervace.

## 5 Úsporný režim a optimální režim provozu

- 1 Stiskněte tlačítko .

**Výsledek:** Zobrazí se den v týdnu a číslo rezervace.

- 2 Stisknutím tlačítka  nebo  vyberte den v týdnu, který chcete odstranit.

- 3 Stiskněte tlačítko .

**Výsledek:**  ON a OFF bliká.

- 4 Stiskněte tlačítko  nebo  a vyberte položku "žádné nastavení".

**Výsledek:** Nastavení se změní v následujícím pořadí:



- 5 Stiskněte tlačítko .

**Výsledek:** Vybraná rezervace je odstraněna.

- 6 Stisknutím tlačítka  režim ukončete.

**Výsledek:** Zbývající rezervace budou aktivní.

### Odstranění rezervace pro každý den v týdnu

Tuto funkci použijte, pokud chcete odstranit všechna nastavení rezervace pro jeden den v týdnu. Lze ji použít v režimu potvrzování nebo nastavování.

- 1 Stisknutím tlačítka  nebo  vyberte den v týdnu, který chcete odstranit.

- 2 Tlačítko  podržte asi 5 sekund.

**Výsledek:** Všechny rezervace pro vybraný den budou odstraněny.

### Odstranění všech rezervací

Tuto funkci použijte, pokud chcete odstranit všechny rezervace pro všechny dny v týdnu. Tento postup **NELZE** použít v režimu nastavení.

- 1 Ve výchozím zobrazení podržte tlačítko  asi 5 sekund.

**Výsledek:** Všechny rezervace budou odstraněny.

## 4.11 Bezdrátové připojení sítě LAN

Zákazník je odpovědný za poskytnutí:

- Chytrý telefon, tablet nebo jiné chytré zařízení podporující jeden z následujících operačních systémů:
  - Android 4.0.3 nebo novější
  - iOS 7.1.2 nebo novější
- Připojení k Internetu nebo komunikační zařízení, například modem, směrovač atd.
- Bezdrátový přístupový bod LAN
- Instalovaná bezplatná aplikace **Daikin Online Controller**

### 4.11.1 Bezpečnostní upozornění při použití bezdrátového adaptéru

NEPOUŽÍVEJTE v blízkosti následujících zařízení:

- **Lékařské zařízení.** Například: Osoby používající kardiostimulátor nebo defibrilátory. Tento výrobek může způsobit elektromagnetické rušení.
- **Zařízení pro automatické ovládání.** Například: Automatické dveře nebo zařízení pro požární alarmy. Tento výrobek může způsobit chybnou funkci zařízení.
- **Mikrovlnná trouba.** Může ovlivnit bezdrátovou komunikaci LAN.

### 4.11.2 Instalace aplikace Daikin Online Controller

- 1 Otevřeno:
  - Google Play pro zařízení používající systém Android.
  - App Store pro zařízení používající systém iOS.
- 2 Vyhledejte aplikaci **Daikin Online Controller**.
- 3 Při instalaci postupujte podle pokynů na obrazovce.

## 5 Úsporný režim a optimální režim provozu



### INFORMACE

- Je-li jednotka zapnuta, spotřebovává elektřinu.
- Když se po výpadku napájení toto obnoví, bude jednotka pokračovat v dříve navoleném režimu.



### UPOZORNĚNÍ

NIKDY nevystavujte malé děti, rostliny ani zvířata přímému proudění vzduchu.



### VÝSTRAHA

NEUMÍSTUJTE předměty pod vnitřní nebo vnější jednotku, pokud by mohly zvlhnout. Jinak mohou kondenzace na jednotce či na potrubí chladiva, znečištění vzduchového filtru nebo zanesení odpadu způsobit odkapávání, které může znečistit nebo poškodit předmět pod jednotkou.



### POZNÁMKA

Systém **NEPOUŽÍVEJTE** k jiným než stanoveným účelům. Aby nedocházelo ke zhoršení kvality daných předmětů, **NEPOUŽÍVEJTE** jednotku ke chlazení přesných nástrojů, potravin, rostlin, zvířat ani uměleckých děl.



### UPOZORNĚNÍ

Systém **NEPOUŽÍVEJTE** v době, kdy v místnosti používáte insekticid určený k vykuřování. Chemikálie by se mohly usadit v jednotce, což by ohrozilo zdraví osob přecitlivělých na tyto chemikálie.



### VÝSTRAHA

Poblíž klimatizační jednotky nikdy **NEUMÍSTUJTE** spreje s hořlavým obsahem. V opačném případě může dojít k požáru.

Pro řádnou funkci systému dodržujte následující pravidla.

- Během chlazení místnosti zamezte přímému slunečnímu svitu do místnosti vhodnými záclonami nebo žaluziemi.
- Často větrejte. Časté používání vyžaduje, aby uživatelé věnovali zvláštní pozornost větrání.
- Dveře a okna nechávejte zavřené. Zůstanou-li dveře nebo okna otevřená, vzduch bude proudit z místnosti a účinnost chlazení a topení bude klesat.
- Místnost **NECHLAĎTE** ani **NEVYHŘÍVEJTE** příliš. Udržování teploty na přiměřené úrovni pomáhá šetřit energii.
- Poblíž vstupu nebo výstupu vzduchu z jednotky **NIKDY** neumísťujte žádné předměty. Mohlo by to způsobit snížený účinek topení/chlazení nebo zastavení provozu.
- Pokud jednotku **NEBUDETE** delší dobu používat, vypněte hlavní vypínač jednotky. Je-li spínač hlavního síťového napájení zapnutý, jednotka spotřebovává elektřinu. Hlavní vypínač zapněte 6 hodin před opakovaným uvedením jednotky do provozu; zajistíte tak její hladký chod.

- Při vlhkosti vyšší než 80% nebo v případě ucpaného odtoku se jednotka může orosit.
- Nastavte teplotu vzduchu tak, abyste se cítili příjemně. Místnost nepřehřívejte a nepodchlazujte. Než teplota místnosti dosáhne nastavené teploty, chvíli to trvá. Zvažte použití možností nastavení časovače.
- Nastavte směr proudění vzduchu, abyste se vyhnuli proudění studeného vzduchu a jeho shromažďování na podlaze, nebo horkého vzduchu proti stropu. (Nahoru na strop během chlazení nebo vysoušení, nebo dolů během topení.)
- Zabraňte však přímému proudění vzduchu na osoby v místnosti.
- Provozujte systém v doporučeném rozsahu teplot (26~28°C pro chlazení, 20~24°C pro topení), abyste uspořili energii.

## 6 Údržba a servis

### 6.1 Přehled: údržba s servis

Instalační technik musí provést roční údržbu.

#### O plnění chladiva

Tento výrobek obsahuje fluorované skleníkové plyny. Tyto plyny NEVYPOUŠTĚJTE do ovzduší.

Typ chladiva: R32

Hodnota potenciálu globálního oteplování (GWP): 675

#### ! POZNÁMKA

V Evropě se **emise skleníkových plynů** celkové náplně chladiva v systému (vyjádřené v ekvivalentních tunách CO<sub>2</sub>) používají ke stanovení intervalů údržby. Postupujte podle příslušné legislativy.

**Vzorec pro výpočet emisí skleníkových plynů:** Hodnota GWP chladiva x celkový objem chladiva [kg] / 1000

Podrobnější informace si vyžádejte od podniku provádějícího instalaci.

#### ! VÝSTRAHA

Chladivo uvnitř této jednotky je mírně hořlavé, ale za normálních okolností NEUNIKÁ. Jestliže chladivo unikne do místnosti a dostane se do kontaktu s otevřeným plamenem hořáku, topením nebo vařičem, může to způsobit vznik požáru nebo nebezpečných plynů.

Vypněte všechna spalovací topidla, místnost vyvětrejte a obraťte se na prodejce, od kterého jste si koupili danou jednotku.

Jednotku NEPOUŽÍVEJTE, dokud servisní technik nepotvrdí, že byla dokončena oprava místa, kde došlo k úniku chladiva.

#### ! VÝSTRAHA

- NEPROPICHTUJTE ani nespalujte součásti pracující s chladivem.
- NEPOUŽÍVEJTE žádné čisticí prostředky nebo prostředky pro urychlení procesu odmrazování kromě těch, jež jsou doporučeny výrobcem.
- Uvědomte si, že chladivo v systému je bez zápachu.

#### ! VÝSTRAHA

Zařízení musí být uloženo v místnosti bez nepfetržitě pracujících zdrojů zažehnuté (například otevřený plamen, pracující plynové zařízení nebo elektrické topidlo).

#### ! POZNÁMKA

Údržba MUSÍ být prováděna autorizovaným instalačním technikem nebo servisním zástupcem.

Doporučujeme provádět údržbu alespoň jednou ročně. Platná legislativa však může vyžadovat kratší intervaly údržby.

#### ! NEBEZPEČÍ: RIZIKO ZABITÍ ELEKTRICKÝM PROUDEM

Při čištění klimatizačního zařízení nebo vzduchového filtru zastavte provoz a vypněte všechna napájení. Jinak by mohlo dojít k úrazu elektrickým proudem.

#### ! VÝSTRAHA

Pro zabránění úrazu elektrickým proudem nebo požáru:

- Jednotku NEOPLACHUJTE.
- NEOVLÁDEJTE jednotku mokřkýma rukama.
- Na jednotku NEPOKLÁDEJTE žádné předměty obsahující vodu.

#### ! UPOZORNĚNÍ

Po delším používání zkontrolujte podložku jednotky a její instalace, zda nejsou poškozeny. V případě poškození by mohla jednotka spadnout a způsobit úraz.

#### ! UPOZORNĚNÍ

NEDOTÝKEJTE se žeber výměníku tepla. Žebra jsou ostrá a mohli byste se pořezat.

#### ! VÝSTRAHA

Při práci na vyvýšených místech ze žebříku je třeba postupovat opatrně.

### 6.2 Čištění vnitřní jednotky a uživatelského rozhraní

#### ! POZNÁMKA

- NEPOUŽÍVEJTE benzín, benzen, ředidla, leštící prášky ani kapalné insekticidy. **Možný dopad:** Ztráta barvy nebo deformace.
- NEPOUŽÍVEJTE vodu nebo vzduch o teplotě vyšší než 40°C. **Možný dopad:** Ztráta barvy nebo deformace.
- NEPOUŽÍVEJTE leštící prostředky.
- NEPOUŽÍVEJTE abrazivní kartáč. **Možný dopad:** Došlo by k odlupování povrchové vrstvy.

#### ! NEBEZPEČÍ: RIZIKO ZABITÍ ELEKTRICKÝM PROUDEM

Před čištěním jednotky ji vypněte. Vypněte také jistič nebo vytáhněte napájecí kabelovou přípojku ze zásuvky. Jinak by mohlo dojít k úrazu elektrickým proudem.

- 1 Vyčistěte měkkou látkou. Pokud skvrny nelze snadno odstranit, použijte vodu nebo neutrální čisticí prostředek.

### 6.3 Čištění předního panelu

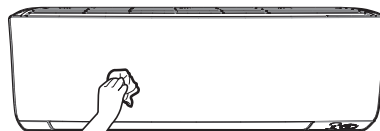

- 1 Čelní panel vyčistěte měkkou utěrkou. Pokud skvrny nelze snadno odstranit, použijte vodu nebo neutrální čisticí prostředek.

## 6 Údržba a servis

### 6.4 Demontáž předního panelu

- 1 Podržte přední panel za úchyty na obou stranách a otevřete jej.

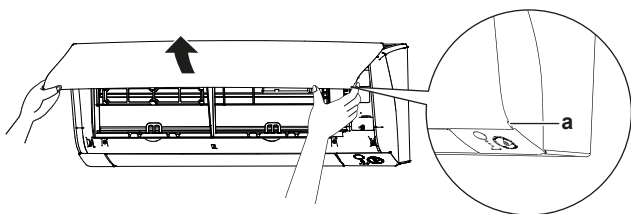

a Úchyty panelu

- 2 Demontujte přední panel směrem doleva nebo doprava a vytáhněte jej směrem k sobě.

**Výsledek:** Hřídél předního panelu na jedné straně bude odpojen.

- 3 Poté stejným způsobem rozpojte otočný čep na druhé straně.

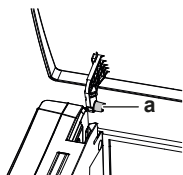

a Čep předního panelu

### 6.5 Informace o vzduchových filtrech

Provozování jednotky se znečištěnými filtry znamená, že filtr:

- NEDOKÁŽE vzduch zbavit zápachů;
- NEDOKÁŽE vzduch vyčistit;
- nedostatečné topení/chlazení;
- možnost vzniku zápachu.

### 6.6 Čištění vzduchových filtrů

- 1 Tlačítko uprostřed vzduchového filtru zatlačte a poté filtr vytáhněte dolů.
- 2 Vzduchové filtry vytáhněte ven.

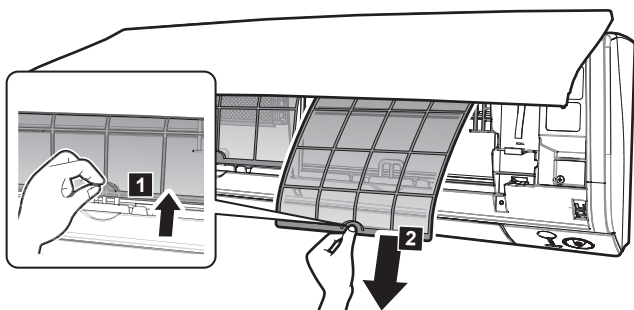

**Poznámka: (třída 50~71)** Dezodorizační filtr z apatitu titanu MUSÍ být před čištěním vzduchového filtru demontován.

- 3 Vyměňte dezodorizační filtr z apatitu titanu ze všech 4 spon.

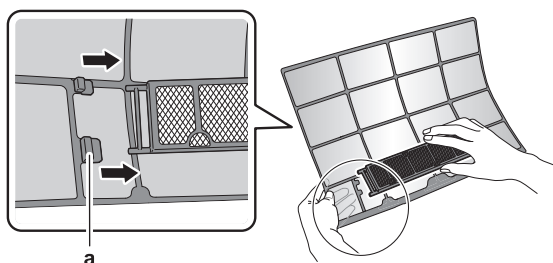

a Svorka

- 4 Vzduchové filtry vymyjte vodou nebo je vyčistěte pomocí vysavače.

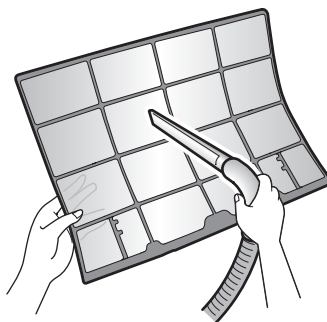

- 5 Namočte do vlažné vody asi na 10 až 15 minut.

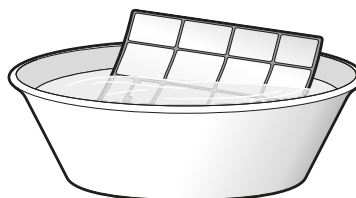

#### **i** INFORMACE

- Pokud prach NELZE snadno odstranit, omýjte jej v neutrálním čisticím prostředku rozpuštěném ve vlažné vodě. Vysušte vzduchové filtry ve stínu.
- Vzduchové filtry se doporučuje čistit každé dva týdny.

### 6.7 Čištění dezodorizačního filtru z apatitu titanu

#### **i** INFORMACE

Vyčistěte filtr vodou každých 6 měsíců.

- 1 Vyměňte dezodorizační filtr z apatitu titanu z výčnělků (třída 15~42) nebo 4 spon (třída 50~71).

#### Třída 15~42

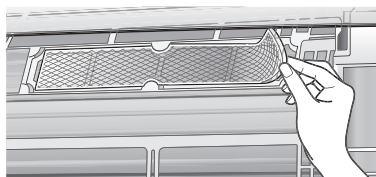

#### Třída 50~71

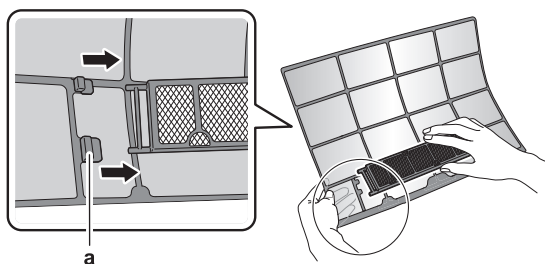

a Svorka

- 2 Pravidelně odstraňujte prach z filtru pomocí vysavače.

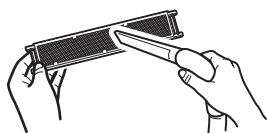

- 3 Namočte filtr na 10 až 15 minut do teplé vody.

**Poznámka: (třída 50~71)** Nikdy filtr NEVYJÍMEJTE z rámu.

**Třída 15~42**



**Třída 50~71**



- 4 Po umytí vytřeste zbývající vodu a filtr nechte vyschnout na stinném místě. NEŽDÍMEJTE filtr, abyste jej zbavili vody.

## 6.8 Výměna dezodorizačního filtru z apatitu titanu

### **i** INFORMACE

Vyměňte filtr jednou za 3 roky.

- 1 Sejměte filtr z výčnělků (třída 15~42) nebo rámu (třída 50~71) a filtr vyměňte za nový.

**Třída 15~42**

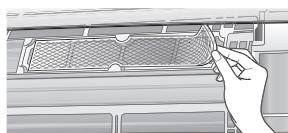

**Třída 50~71**

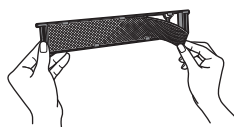

### **i** INFORMACE

- Rám filtru NELIKVIDUJTE, ale použijte jej znovu.
- Starý vzduchový filtr zlikvidujte jako nehořlavý odpad.

Chcete-li si objednat dezodorizační filtry z apatitu titanu, kontaktujte svého prodejce.



Položka	Objednací číslo
Dezodorizační filtr z titanu, 1 sada	KAF970A46

## 6.9 Montáž předního panelu

- 1 Přední panel nasadte zpět. Vyrovnajte hřídele s drážkami a zasuňte je až na doraz.
- 2 Pomalu uzavřete přední panel zatlačením na obou stranách a uprostřed.

## 6.10 Před dlouhodobým odstavením jednotky zvažte následující:

Jednotku uveďte do provozu v režimu ventilátoru na několik hodin, aby se vysušil vnitřek vnitřní jednotky.

- 1 Stiskněte tlačítko **Mode** a vyberte provoz .
- 2 Stiskněte tlačítko  a spusťte provoz.
- 3 Po zastavení chodu vypněte jistič.
- 4 Vzduchové filtry vyčistěte a znovu nasadte do původního místa.
- 5 Vyjměte baterie z uživatelského rozhraní.

### **i** INFORMACE

Doporučuje se svěřit pravidelnou údržbu specializovanému technikovi. Služby specializovaného technika vám poskytne místní prodejce. Náklady na údržbu nese uživatel.

Za určitých provozních podmínek může po několika sezónách dojít k zanesení vnitřní části jednotky. To se projeví v nevyhovujícím výkonu.

## 7 Odstraňování problémů

Jestliže se vyskytne jedna z následujících poruch, učiňte níže uvedená opatření a kontaktujte vašeho prodejce.

### **!** VÝSTRAHA

Objeví-li se jakkoliv neobvyklý jev (například zápach po spálenině apod.), jednotku zastavte a vypněte napájení.

Další provoz zařízení za takových okolností může způsobit poruchu, úraz elektrickým proudem nebo požár. Kontaktujte svého dodavatele.

Systém MUSÍ opravit kvalifikovaný servisní technik.

Porucha	Opatření
Bezpečnostní zařízení (například pojistka, jistič, zemnicí jistič apod.) často reagují nebo vypínač ON/OFF (ZAP/VYP) NEPRACUJE správně.	Vypněte hlavní vypínač.
Z jednotky prosakuje voda.	Zastavte provoz jednotky.
Spínač provozu NEPRACUJE správně.	Vypněte napájecí zdroj.
Signalizuje-li se na displeji uživatelského rozhraní číslo jednotky, kontrolka provozu bliká a zobrazí se kód poruchy.	Informujte instalačního technika a oznamte mu kód poruchy.

Jestliže systém NEPRACUJE správně s výjimkou výše uvedených případů a žádná z výše uvedených poruch není evidentní, zkontrolujte systém podle následujících postupů.

### **i** INFORMACE

Další informace o odstraňování poruch naleznete v referenční uživatelské příručce na webu <http://www.daikineurope.com/support-and-manuals/product-information/>.

Jestliže ani po kontrole všech výše uvedených bodů nelze odstranit problém vlastními silami, obraťte se na instalačního technika a popište mu příznaky, uveďte název modelu jednotky (pokud možno s výrobním číslem) a datum instalace (pravděpodobně uvedeno na záručním listu).

## 8 Likvidace

### **!** POZNÁMKA

Systém se nikdy NEPOKOUŠEJTE demontovat sami: demontáž systému, likvidace chladiva, oleje a ostatních částí zařízení MUSÍ být provedena v souladu s příslušnými předpisy. Jednotky MUSÍ být likvidovány ve specializovaném zařízení, aby jejich součásti mohly být opakovaně použity, recyklovány nebo regenerovány.



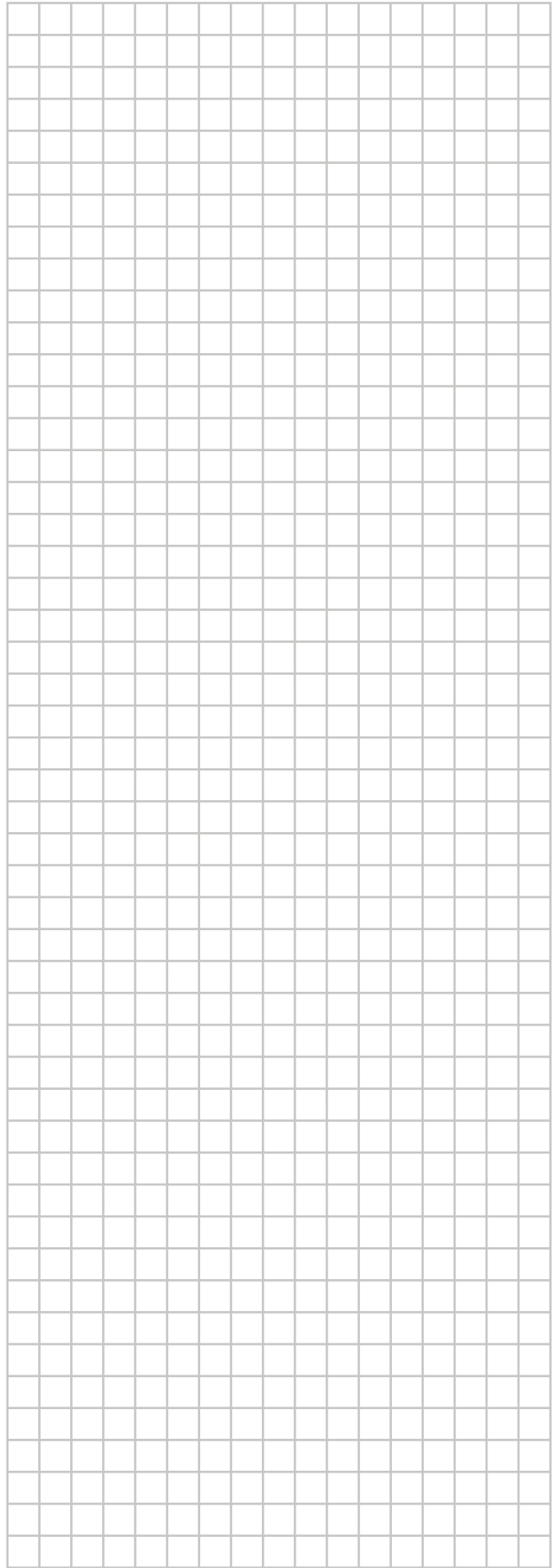

ERC



**DAIKIN INDUSTRIES CZECH REPUBLIC s.r.o.**  
U Nové Hospody 1/1155, 301 00 Plzeň Skvrňany, Czech Republic

**DAIKIN EUROPE N.V.**  
Zandvoordestraat 300, B-8400 Oostende, Belgium

Copyright 2018 Daikin

3P485919-8K 2018.09